

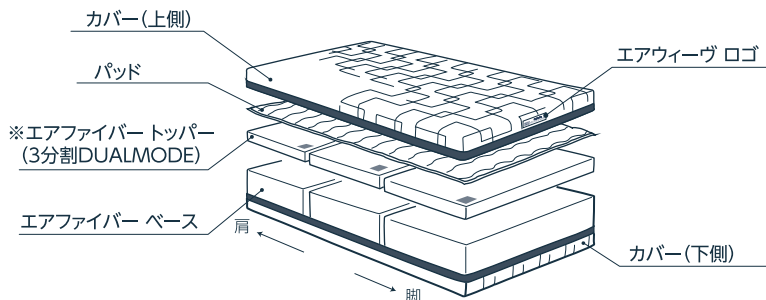

本製品の特徴とご使用方法

3分割のエアファイバーは表裏の硬さが異なるDUALMODEになっており、測定サービスの結果に基づいて  
 個々人の体型・体格に合わせた調整が可能です。またエアファイバーは洗えるため清潔にお使いいただけます。



【エアファイバー トッパー 設置パターン例】

※交換サービス対象品

ご自身のパターンはマイページをご覧ください

・マイページ [https://service.airweave.jp/my\\_page/](https://service.airweave.jp/my_page/)

	印字	※印字されている数字について》 数字は硬さを表しています。 1 : 柔らかめ 2 : 標準 3 : 硬め
パターン1		全て標準
パターン2		「肩」の部分が柔らかく、 「腰」と「脚」の部分が標準
パターン3		「肩」と「脚」の部分が柔らかく、 「腰」は標準
パターン4		「肩」と「脚」の部分が標準で、 「腰」の部分が硬い
パターン5		「肩」の部分が柔らかく、 「腰」は硬く、「脚」は標準
その他		その他のパターン

ご自身のパターンを再計測される場合は、 ホームページをご覧ください。

・計測ページ <https://ars.airweave.jp/>

## 組み立て方

※組立済品をお届けの場合、すでにお客様の測定パターンになっており、この作業は不要です。

### 準備する

内容物の確認：組立前に内容物をご確認ください。

- カバー (1 枚)
- パッド (1 枚)
- エアファイバー

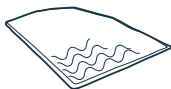
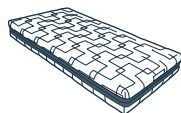

ベース 3 個  
(クイーン、キングは 6 個)

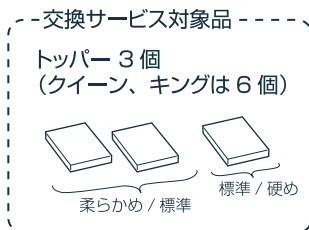

設置場所の確認：ベッドフレームが各サイズ用であることをご確認ください。

### サイズの目安

シングル：幅約 97 cm × 長さ約 195 cm  
セミダブル：幅約 120 cm × 長さ約 195 cm  
ダブル：幅約 140 cm × 長さ約 195 cm  
クイーン：幅約 160 cm × 長さ約 195 cm  
キング：幅約 180 cm × 長さ約 195 cm

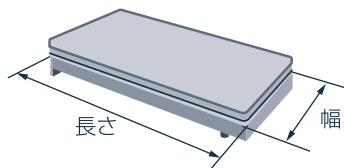

### 設置する

#### ①カバーを分離する

ファスナーを外してカバーを上側と下側に分けてください。

※ロゴ面を上側にしてください。

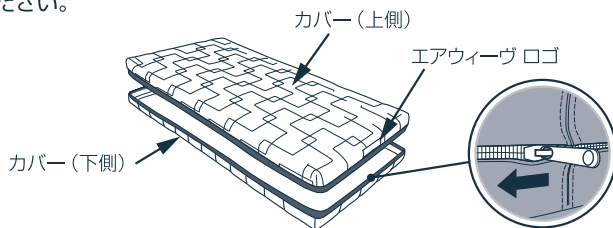

#### ②カバー(下側)を広げる

カバー(下側)をしわが無いようにベッドフレームの上を広げてください。

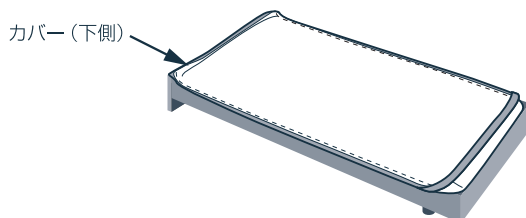

※必ずベッドフレームの上のせてご使用ください。

### ③エアファイバーを設置する

カバー（下側）の上にベース、トッパー合わせてエアファイバーを並べてください。  
エアファイバートッパーはそれぞれ表裏の硬さが違います。ご購入時の測定に基づくお客様のパターン（P.1）を参考に表裏と位置を入れ替えてください。

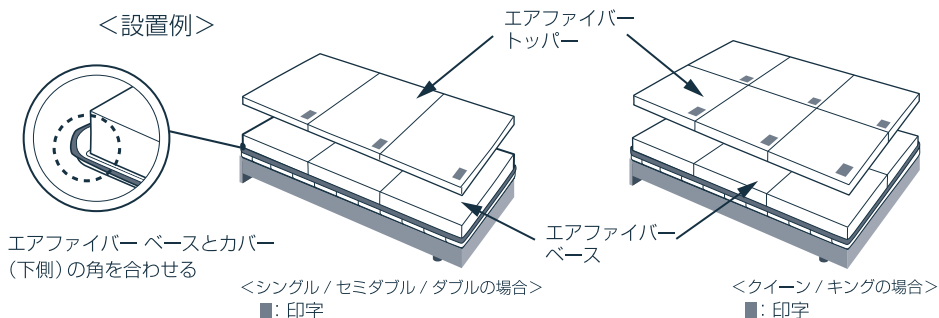

### ⚠️ ご注意

- 重量物の組立となるため、作業には十分注意してください。
- エアファイバーの端面にまれに白い粉がついている事がありますが、品質上問題ございません。

### ④パッドを設置する

エアファイバーの上にパッドをのせてください。  
エアファイバーとパッドの4辺の端を合わせてください。

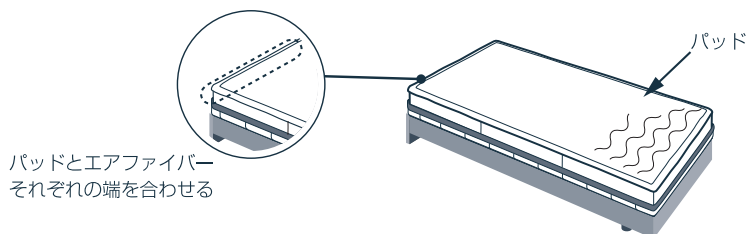

### ⑤カバー（上側）をかぶせる

カバー（上側）をかぶせて、エアファイバーとタグを噛み込まないようにファスナーを全周閉じてください。パッドがずれないようにご注意ください。

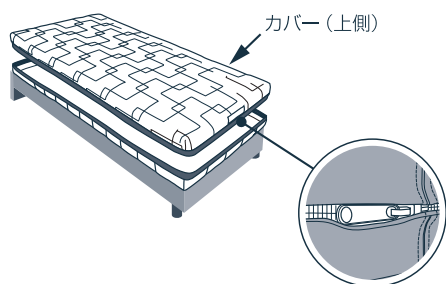

閉じた後、スライダーを無理に押し込まないでください。  
ファスナーが破損する原因となります。

### ファスナー開閉時の注意

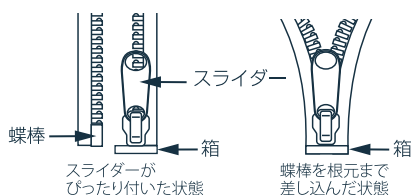

#### 閉じるとき

- 1 スライダーを箱にぴったり付くまで下げる。
- 2 蝶棒を根元までしっかり差し込む。
- 3 蝶棒側を押さえたままスライダーを引き上げる。

#### 開くとき

- 1 スライダーを箱にぴったり付くまで下げる。
- 2 蝶棒を静かに抜く。

## お手入れ

マットレスのカバーは、ファスナーを外すと2つに分かれますのでそれぞれを分けて洗ってください。また内側のエアファイバーも水洗いできます。

### ■ カバー・パッド

#### 洗濯

- ・ 家庭用洗濯機でのお手入れも可能です。洗濯機の容量、洗い方については洗濯機の取扱説明書をご確認ください。生地損傷等のおそれがあります。
- ・ 他の洗濯物を入れずに一枚で洗濯してください。
- ・ 漂白剤は使用しないでください。

#### 乾燥

- ・ 長時間の脱水はしないでください。しわや、詰め物の吹き出し等の原因になります。
- ・ 脱水後は速やかに干してください。放置するとしわや臭い、色のトラブルの原因になります。
- ・ 風通しのよいところで、陰干しをしてください。
- ・ 乾燥機は使用しようしないでください。
- ・ アイロンは使用しないでください。

### ■ エアファイバー

- ・ 汚れが気になりましたら、40℃以下のぬるま湯で手洗いしてください。
- ・ 洗濯機は使用しないでください。
- ・ 水をしっかり切ってから、風通しのよいところで、陰干しをしてください。

## △ 使用上のご注意

本製品はベッドフレームに載せてご使用ください。またカバーやシーツを掛ける、もしくはベッドパッド等を敷いてご使用いただくことをおすすめします。傷みや汚れを防ぐことができ、長くご使用いただくことが可能です。

- ・ ファスナー開閉の際、中の生地やタグの挟み込みにご注意ください。
- ・ カバーに毛玉ができた場合は、無理に引っ張らずにハサミでカットしてください。
- ・ マットレスの上に立つ、飛び跳ねる等、過度の負担がかかるご使用はお避けください。
- ・ 本製品のカバーは、摩擦やささくれによる伝線が起きやすいため、ご使用の際にはご注意ください。
- ・ 本製品使用中に万が一、体に異常が見られた場合は本製品のご使用をお控えください。
- ・ 火気や熱風などが発生する器具に近づけて使用しないでください。
- ・ エアファイバーのみでは使用しないでください。
- ・ マットレスの上での喫煙はお止めください。火災等の原因になることがあります。
- ・ 製品の構成上エアファイバーがずれる可能性があります。ずれた際は位置を直してご使用ください。

 詳しくはホームページをご覧ください。<https://airweave.jp/faq/>

## お問い合わせ先

株式会社 エアウィーヴ

〒444 - 0113 愛知県額田郡幸田町菱池字下田38番地

<https://airweave.jp/contact/>

フリーダイヤル 0120-824-811 (10:00 - 17:00受付)

**マイページ** [https://service.airweave.jp/my\\_page/](https://service.airweave.jp/my_page/)